

Komponenten

Components

Kapitel V Netze

Chapter V Stowage Nets

Sachwortverzeichnis

Index

Sachwortverzeichnis	Seite	Index	Page
K Kunststoffrahmen-Netze	4	A Accessories	5
M Metallrahmen-Netz in neuem Design	3	B Braided Netting	5
Metallrahmen-Netz in Sondergrößen	3	M Metal Framed Stowage Nets with new Design	3
Metallrahmen-Netz in Standardgrößen	2	S Stowage Nets with Metal Frames in Special Sizes	3
N Netzgeflechte	5	Stowage Nets with Metal Frames in Standard Sizes	2
T Technische Informationen	2	Stowage Nets with Plastic Frames	4
Z Zubehör	5	T Technical Information	2

Hinweis

Die technischen Angaben sind unverbindlich und entsprechen dem heutigen Stand. Änderungen behalten wir uns vor. Für Druckfehler oder Irrtümer übernehmen wir keine Gewähr. Rechtsansprüche jeglicher Art können aus der Benutzung des Kataloges nicht hergeleitet werden.

Note

The technical information contained in this catalogue is not binding and reflects the current status at the time of going into print. We reserve the right to make alterations and assume no responsibility whatsoever for printing errors, mistakes or omissions. No legal claims whatsoever may be derived from the use of this catalogue.

Artikel-Nummern

Part Numbers

Seite / Page

620 0088	2
620 0097	4
620 0104	2
620 D354	4
620 E882	2
620 L025	5
620 L841	5

Netz mit Metall- oder Kunststoffrahmen / Gummirand-Netze

Netze sind als Stauraum nicht wegzudenken. Ob als Sitzrückwandnetz im PKW, Reisebus und Flugzeug oder als Türseitenetz in Kabinen und Sonderfahrzeugen, immer bieten sie eine sichere und platzsparende Aufbewahrung für verschiedene Utensilien.

HAPPICH bietet Netze für jeden denkbaren Einsatzzweck an. Sie bestehen aus hochwertigen, synthetischen Netzgeflechtes in knotenloser Ausführung, wahlweise nicht elastisch oder elastisch mit eingeflochtenen Gummifäden. Zur Formgebung dient ein Metall- oder Kunststoffrahmen, in Rund- oder Flachstahlausführung, in Verbindung mit einer Gummikordel; bei Gummirand-Netzen eine umlaufende Gummikordel.

Die Befestigung auf einer Unterlage erfolgt mittels Formteilen aus Metall bzw. Klemmböckchen

aus Kunststoff. Die Formgebung des Metallrahmens kann jeder Einbausituation angepasst werden. Neben rechteckigen sind zum Beispiel auch trapezförmige und rundgebogene Netze möglich. Auch die Farbgebung der Rahmen und Netzgeflechte sowie die Größe und das Material der Rauten können auf Kundenwunsch variiert werden.

Stowage Nets with Metal or Plastic Frames / Nets with Rubber Surrounds

Nets are indispensable as stowage space. Whether as seat-back nets in cars, coaches and aircraft or as door nets on the sides of cabins and special vehicles, they always offer a safe and space-saving spot to stow many different utensils.

Technische Informationen

Metallrahmen-Netz:

Rahmen: Stahl, pulverbeschichtet schwarz oder Messing verchromt

Geflecht: PA schwarz oder grau,

Gummizug: Naturlatex mit PP umspinnen, 1100 dtex, schwarz oder grau

Calott: Stahl vernickelt

Befestigung:

Metallformteile: Al

Klemmböckchen: PA 6, schwarz oder silbergrau

Befestigungslaschen gehören zum Lieferumfang.

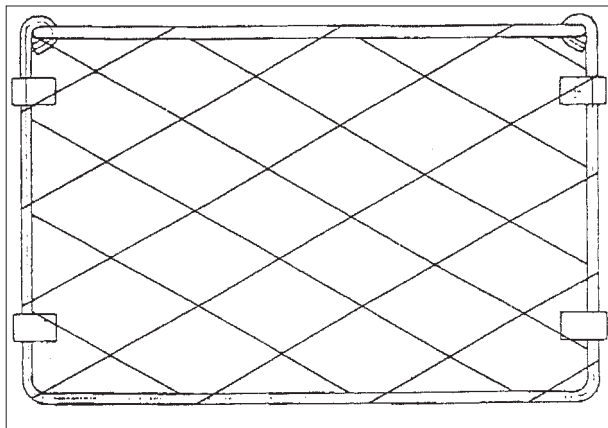

620 0104

Größe: 360 x 220 mm

620 E882

Größe 420 x 220 mm

Metallrahmen-Netz

Geflecht: schwarz

Rahmen: schwarz

Klrmmböckchen: PA6

schwarz

VE 50

620 0104

Size: 360 x 220 mm

620 E882

Size 420 x 220 mm

Metal frame net

Braided Netting: black

Frame: black

clamping brackets: PA6

black

S.U. 50

Technical Information

Stowage Nets with Metal Frames:

Frame: Steel, grade 37, powder-coated in black or chrome-plated brass

Net: Black or grey PA,

Rubber Cord: Natural latex with woven PP sleeve, 1100 dtex, black or grey

Capping: Steel, nickel-plated

Fasteners:

Moulded Metal Parts: Al

Clamping Brackets: PA 6 in black or silver grey

The clamping brackets are part of the unit supplied.

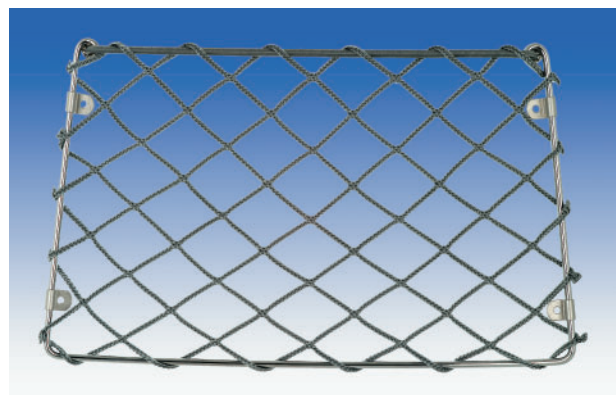

620 0088

Größe: 360 x 220 mm

Geflecht: silbergrau

Rahmen: verchromt

Rahmenhalter: Al

VE 10

620 0088

Size: 360 x 220 mm

Braided Netting: silver grey

Frame: chrome plated

Frame bracket: Al

S.U. 10

HAPPICH supplies nets for every imaginable application. They consist of high-grade synthetic braided netting which is free of knots and either non-stretch or elastic with rubber thread woven into the cord. Both metal and plastic surrounds in round or flat steel frame-are available in conjunction with a rubber cord to ensure the nets keep their shape; with rubber edged nets an elastic cord runs round the entire periphery of the netting.

These nets are fastened to the substrate by means of moulded metal parts and/or clamping brackets made of plastic. The shape of metal frames can be adapted to suit any mounting situation. Apart from rectangular shapes nets can also be supplied in trapezoidal or semicircular shapes, for example. The net webbing and frame colours can also be varied to meet specific customer requirements, as can the sizes of the lozenge shapes and the materials used.

Metallrahmen-Netze Sondervarianten Stowage Nets with Metal Frames in special options

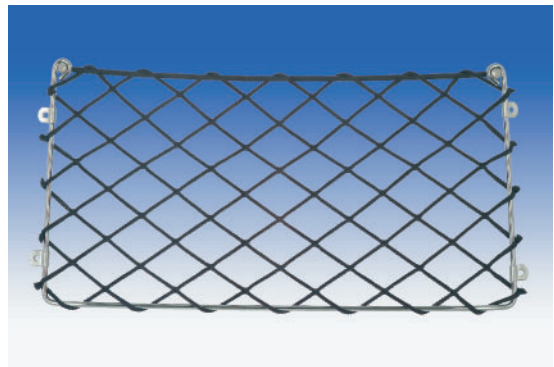
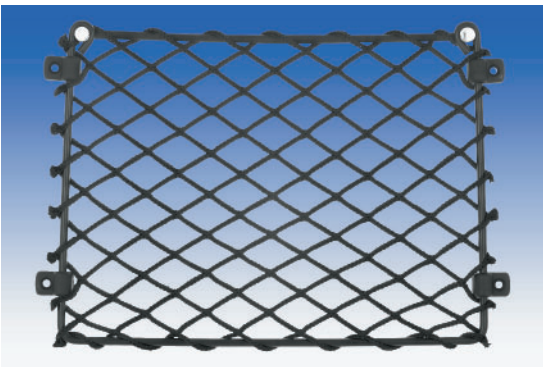

Sondergrößen wie abgebildet oder nach Kundenzeichnungen auf Anfrage. Wahlweise verschiedene Netz- und Farben möglich.
Mindestabnahmemenge für Sonderanfertigungen: 250 Stück

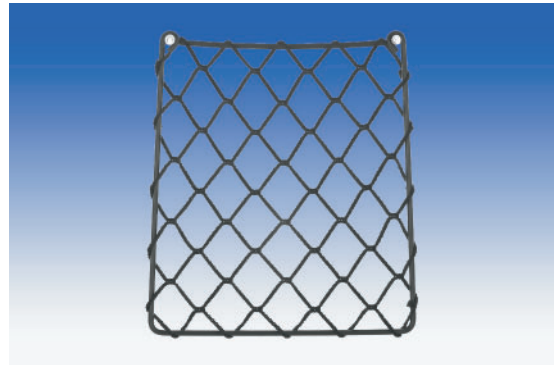
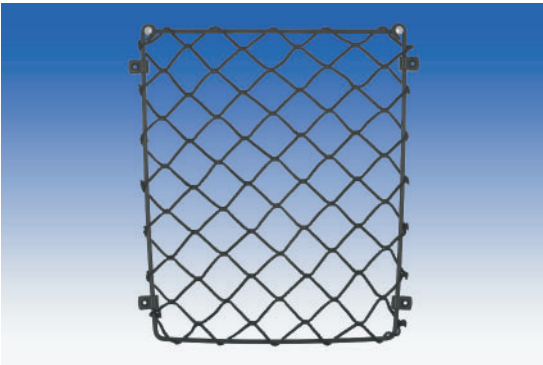

Special sizes as per the illustrations, alternatively to customer drawings on request. Choice of different net and colours available.
Minimum order quantity for customised products: 250 ea.

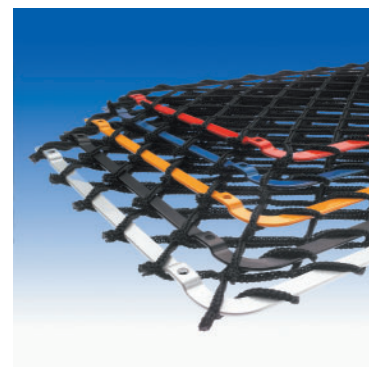
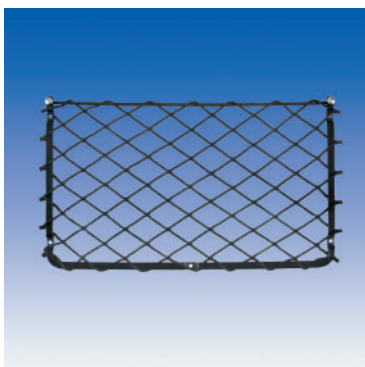

Kunststoffrahmen-Netze Plastic Frame Nets

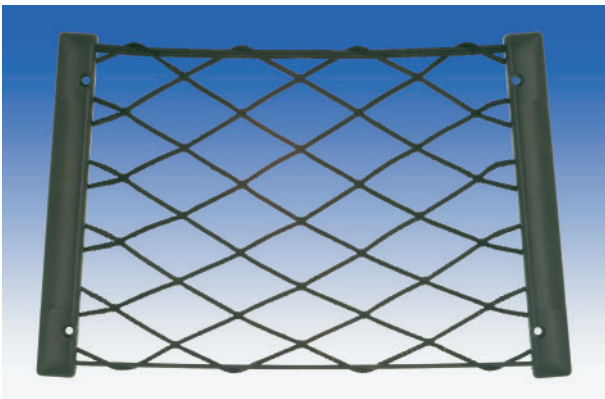

620 D354
Kunststoffrahmen-Netz

Größe: 330 x 215 mm
Geflecht: PA, schwarz, nicht elastisch
Seitenrahmen: ABS, schwarz
Gummikordel oben: schwarz
Metallstange unten: schwarz
VE 50

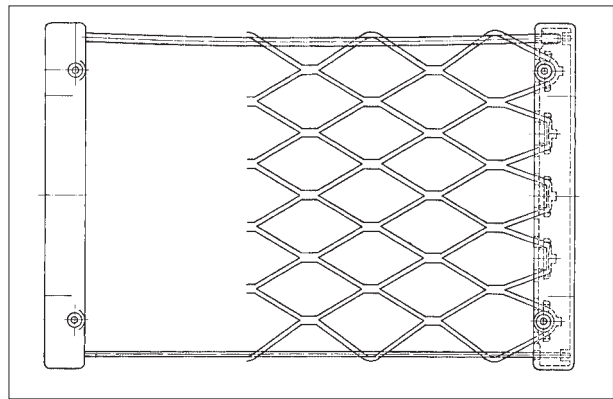

620 D354
Plastic frame net

Size: 330 x 215 mm
Braided netting: black PA, non-elastic
Side Frame: black ABS
Rubber cord at the top: black
Metal rod at the bottom: black
S.U. 50



620 0097
Kunststoffrahmen-Netz

Größe: 368 x 178 mm
Geflecht: PA, schwarz, elastisch
Rahmen: PP, schwarz
inkl. Verschlussstopfen
zum Abdecken der Anschraubpositionen
Kunststoff, schwarz

VE 50

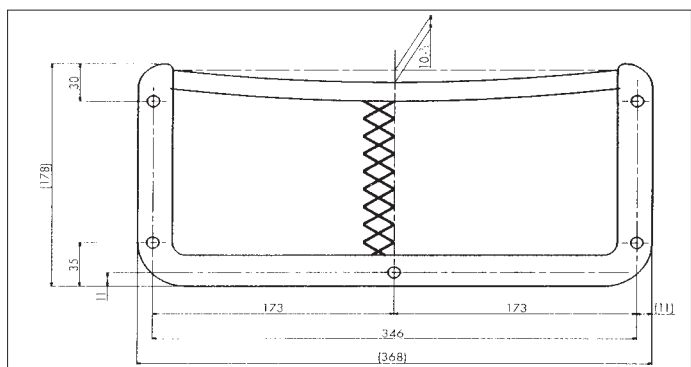

620 0097
Plastic Frame Net

Size: 368 x 178 mm
Netting: black PA, elastic
Frame: black PP
inkl. Plugs to conceal the screw heads
Black plastic

S.U. 50

Netzgeflechte / Zubehör
Braided Netting / Accessories

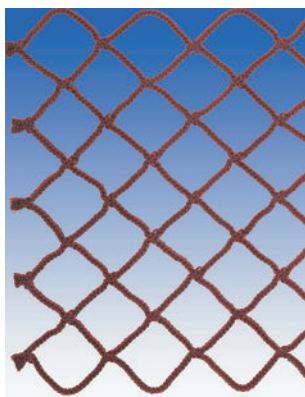

weinrot

burgundy

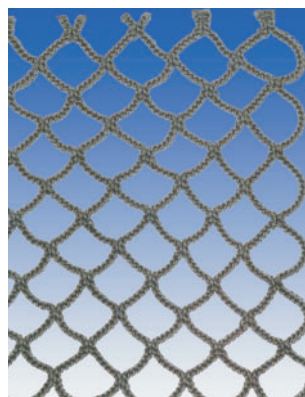

silbergrau

silver grey

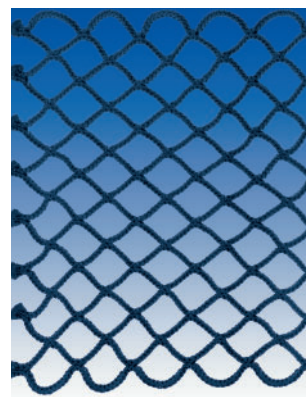

blaugrau

bluish grey



platin

platinum

Netzgeflechte

Geflecht: Polyamid oder Trevira CS

Andere Farben und Rautengrößen wie abgebildet oder nach Kundenwunsch. Zugeschnitten oder als Meterware. Lieferung auf Anfrage.

Braided Netting

Available in polyamide or Trevira CS.

Other colours and rhombic shapes as illustrated or to specific customer requirements. Trimmed and finished or as yard ware. Supplied on request.

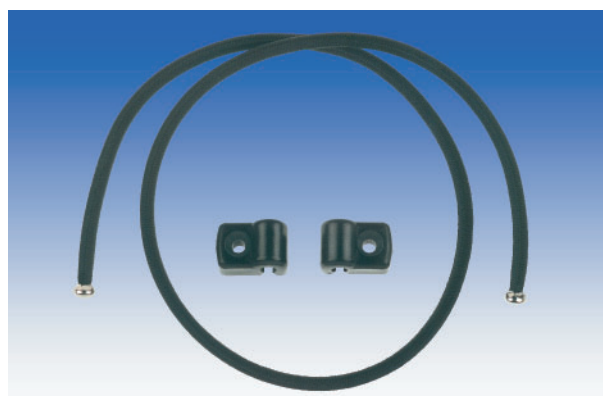

Gummizug

Naturlatex mit PP umspinnen 1100 dtex, schwarz (Abb.) oder silbergrau. Andere Farben und Längen möglich. Lieferung auf Anfrage.

Rubber cord

Natural latex with 1100 dtex PP sleeve, black (illus.) or silver grey. Other colours and lengths possible. Please ask for a quote.

Klemmböckchen

620 L841 schwarz (Abb.)

620 L025 silbergrau

Material: PA 6
VE 100

Clamping Brackets

620 L841 black (Illus.)

620 L025 silver grey

Material: PA 6
S.U. 100